

Odolnost proti
průniku vody
a průvzdušnost

**Třída
2**



Boční sekční vrata

NOVINKA: Velká odolnost proti průniku vody a malá průvzdušnost díky podlahové kolejnici s těsněním po celé délce

HÖRMANN

Objevte prostorový zázrak

Boční sekční vrata Hörmann jsou ideálním řešením pro speciální montážní situace: Na rozdíl od výklopných, sekčních nebo rolovacích vrat se tento druh vratové konstrukce neotevívá nahoru, ale do strany. To je zvláště výhodné, pokud má strop garáže zůstat volný například pro uložení věcí (surfovacích prken apod.) nebo pokud křídlo vrat nelze ze stavebních důvodů (šikmá střecha, nízký překlad, překážející odpadové trubky) umístit nebo namontovat pod strop.





„K dobrému jménu je třeba se dopracovat.“ August Hörmann

Zcela ve smyslu zakladatele firmy je dnes značka Hörmann opravdovým příslibem kvality. Rodinný podnik s více než 80 lety zkušeností ve výrobě vrat a pohonů a více než 20 miliony prodaných vrat a pohonů se stal evropským výrobcem č. 1. To vám při nákupu bočních sekčních vrat Hörmann dává dobrý pocit.



1 Značková kvalita z Německa

Všechny komponenty vrat a pohonů společnost Hörmann sama vyvíjí a vyrábí, jsou **stoprocentně vzájemně sladěny** a pro vaši bezpečnost **testovány a certifikovány** nezávislými uznávanými ústavy. Jsou vyráběny podle systému managementu kvality DIN ISO 9001 v Německu a splňují všechny požadavky evropské normy 13241-1. Naši vysoce kvalifikovaní zaměstnanci navíc intenzivně pracují na nových výrobcích, neustálém dalším vývoji a zlepšování detailů. Tak vznikají patenty a upevňuje se výhradní postavení na trhu.

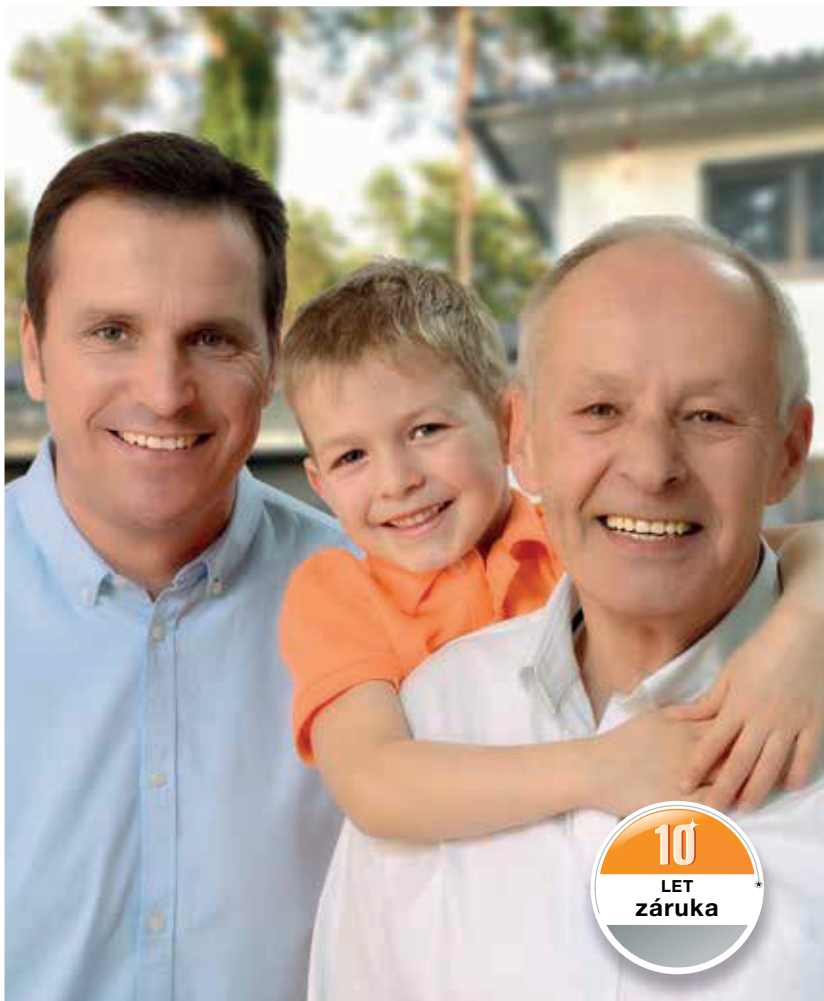

2 Garážová vrata pro několik generací

Dlouhodobé zkoušky za reálných podmínek zajišťují vyzrálé sériové výrobky v kvalitě Hörmann. Díky tomu a díky vynikajícím technickým řešením, jakož i nekompromisnímu zajišťování kvality dostane zákazník společnosti Hörmann **desetiletou záruku na všechna boční sekční vrata a pětiletou záruku na pohony Hörmann.***

* Podrobné záruční podmínky najdete na adrese: www.hormann.cz

3 Pohled do budoucnosti

Společnost Hörmann jde příkladem. Proto podnik pokrývá **svou spotřebu energie ze 100 % z ekologické elektřiny**. Díky inteligentnímu a certifikovanému systému hospodaření s energiemi, poštovním zásilkám s neutrální uhlíkovou stopou a recyklaci surovin se **ročně ušetří přes 40000 tun CO₂**. A v neposlední řadě společnost Hörmann nabízí výrobky pro trvale udržitelné stavění.



4 Lehká, tichá, precizní

Panely o tloušťce 42 mm vyplněné polyuretanovou pěnou jsou bezpečně a precizně vedeny nahoře **stabilními vodicími kladkami** a dole v zaoblené podlahové kolejnici. Díky konstrukci, která je na obou koncích otevřená, lze podlahovou kolejnici snadno čistit.

5 Spolehlivá

Tvar článků vrat a závěsů optimálně přizpůsobený přechodům lamel **zabraňuje sevření prstů**.

Spolehlivé automatické vypínání je funkční jak při otevírání, tak při zavírání vrat. Při výskytu nečekaných překážek v prostoru otevírání nebo na kolejnici na stěně se vrata ihned zastaví. Osoby jsou tak chráněny před zraněním a vozidla nebo předměty před poškozením.

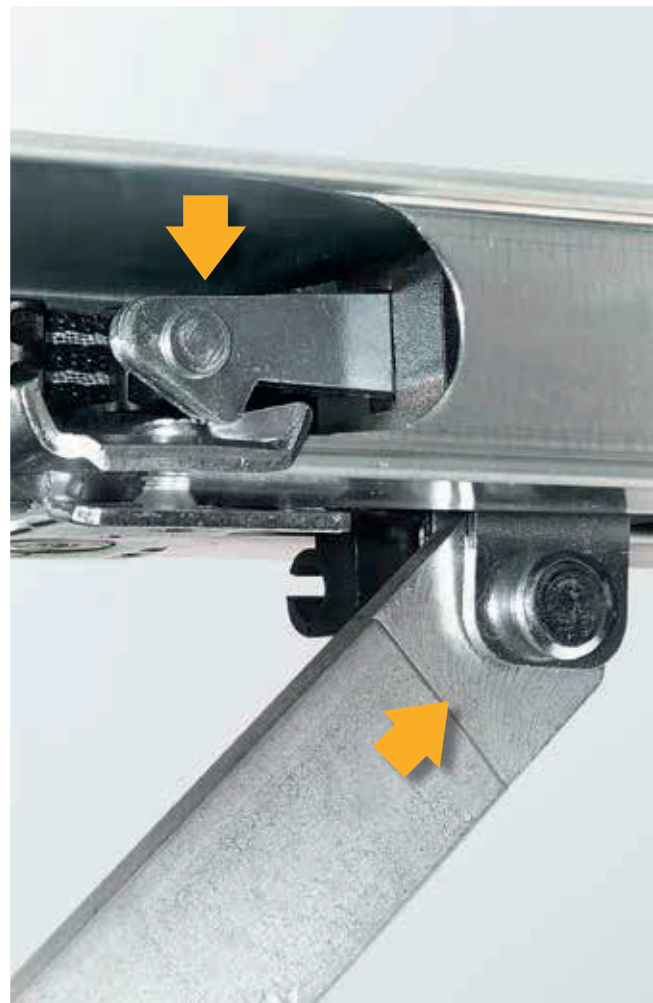

6 Komfortní

Pro průchod osob se boční sekční vrata mohou rychle a jednoduše otevřít také jen částečně.

Tak se rychleji dostanete do garáže, abyste si např. vyzvedli jízdní kolo.

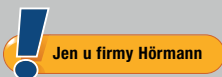

U vrat s pohonem **je možno šířku pro průchod osob individuálně nastavit**. Obsluha se provádí pomocí dálkového ovladače nebo volitelného madla vrat s modulem dálkového ovládání.

Další informace najdete na straně 18.

7 Bezpečná

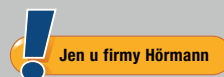

Mechanické zajištění proti zvednutí v kolejnici pohonu

Nevítaní hosté nemají u automatických vrat Hörmann téměř žádnou šanci. Jakmile se garážová vrata zavřou, zapadne **zajištění proti zvednutí** automaticky do dorazu vodící kolejnice, **vrata jsou ihned uzamknuta a chráněna proti vypáčení**. Toto patentované uzamknutí vrat funguje čistě mechanicky, a proto zůstává na rozdíl od konkurenčních pohonů účinné i při výpadku elektřiny. Dva háky na boku vrat navíc pevně spojují konec křídla vrat s boční zárubní.



Podívejte se na krátký film na adrese: www.hormann.cz/video



8 Dálkové ovládání BiSecur s certifikovanou bezpečností



Jen u firmy Hörmann

Obousměrné dálkové ovládání BiSecur představuje **nejmodernější techniku** pro komfortní a bezpečnou obsluhu pohonů garážových vrat a vjezdových bran, pohonů dveří, osvětlení a dalších zařízení. Mimořádně bezpečná metoda šifrování BiSecur, vyvinutá firmou Hörmann, se stabilním dosahem bez rušení vám poskytuje jistotu, že nikdo cizí nemůže zkopírovat váš kód dálkového ovládání. Testováno a certifikováno bezpečnostními experty Ruhrské univerzity v Bochumi.



Podívejte se na krátký film na adrese:
www.hormann.cz/video

9 Perfektně sladěné a na 100 % kompatibilní

Všechny pohony BiSecur, přijímače a ovládací prvky jsou 100 % kompatibilní. Dálkovým

ovladačem nebo např. kódovací klávesnicí pohodlně otevřete nejen svá garážová vrata, ale i vjezdovou bránu vybavenou pohonem Hörmann a obsluhujete pohony dveří nebo další zařízení s přijímači BiSecur.

S novou **aplikací BlueSecur Hörmann** můžete svá garážová vrata nebo vjezdové brány ovládat pohodlně i přes Bluetooth* pomocí chytrého telefonu. Kromě toho můžete trvale nebo dočasně přenášet další uživatelská oprávnění** na jiné chytré telefony, takže má každý člen rodiny svůj klíč k vratům a dveřím vždy po ruce.

* V kombinaci s externím Bluetooth přijímačem Hörmann

** Může být případně vyžadována služba Nákupy v aplikaci



10 Komfortní dotazování na polohu vrat

Už nikdy nemusíte při větru a nečase vycházet před dveře, abyste se podívali, zda jsou vrata zavřená. Po stisku tlačítka indikuje barva LED na dálkovém ovladači HS 5 BS polohu vrat. Na přání vrata zavřete dalším stisknutím tlačítka ***. Pohodlněji a bezpečněji už svá vrata ovládat nemůžete.

*** Při obsluze bez přímého dohledu na vrata je nutná přídatná světelná závora.

11 Vynikající design

Exkluzivní dálkové ovladače BiSecur přesvědčují kromě designu v černé nebo bílé barvě také elegantním tvarem, který zvláště příjemně padne do ruky.

Dálkové ovladače Hörmann BiSecur, dodávané na přání s vysoce lesklým povrchem se vzhledem klavirového laku, byly vyznamenány renomovanou designérskou cenou reddot design award za exkluzivní design.



Podívejte se na krátký film na adrese:
www.hormann.cz/video

Obrázek nahoře: Dálkový ovladač HS 5 BS se stanicí dálkového ovladače (volitelná varianta).

Boční sekční vrata HST

Sendvičové panely o tloušťce 42 mm vyplněné polyuretanovou pěnou přesvědčují velmi dobrou zvukovou a tepelnou izolací, jakož i vysokou stabilitou křídla vrat a příjemně klidným chodem.



Drážka M, dopravní bílá RAL 9016



Drážka L, dopravní bílá RAL 9016

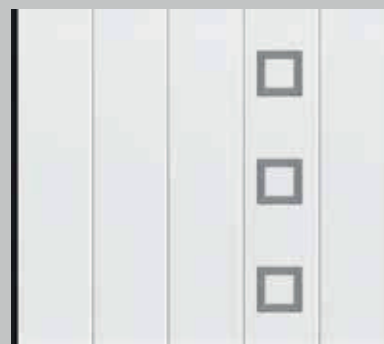

Drážka L, dopravní bílá RAL 9016
Motiv 451 bez prosklení (bez obrázku)

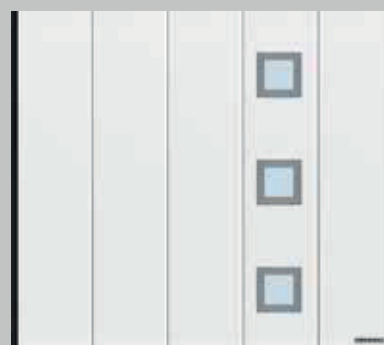

Drážka L, dopravní bílá RAL 9016
Motiv 461 s prosklením

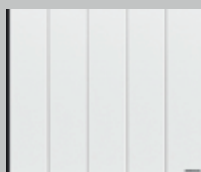

Drážka M

Drážka L

Woodgrain	Dopravní bílá RAL 9016 15 zvýhodněných barev RAL podle výběru	Dopravní bílá RAL 9016 15 zvýhodněných barev RAL podle výběru
Sandgrain	Dopravní bílá RAL 9016 3 zvýhodněné barvy	Dopravní bílá RAL 9016 3 zvýhodněné barvy
Silkgrain	Dopravní bílá RAL 9016 15 zvýhodněných barev RAL podle výběru	Dopravní bílá RAL 9016 15 zvýhodněných barev RAL podle výběru
Decograin	Golden Oak (zlatý dub), Dark Oak (tmavý dub / ořech), Night Oak (tmavý dub rustical), Rosewood, Winchester Oak (dub Winchester), Titan Metallic CH 703	Golden Oak (zlatý dub), Dark Oak (tmavý dub / ořech), Night Oak (tmavý dub rustical), Rosewood, Winchester Oak (dub Winchester), Titan Metallic CH 703
Šířka max.	6500 mm	6500 mm
Výška max.	3000 mm	3000 mm

Výkonnostní charakteristiky podle evropské normy 13241-1

Tepelná izolace

Lamela	U = 0,5 W/(m ² ·K)
Zabudovaná vrata*	U = 1,9 W/(m ² ·K)

Těsnost

Vzduch	Třída 2 ■ NOVINKA
Voda	Třída 2 ■ NOVINKA

Zatížení větrem	Třída 3
-----------------	---------

* Koefficient U platí pro zabudovaná vrata bez prosklení ve velikosti: 5000 x 2125 mm

Individuální designové motivy

Designové prvky můžete na vratech umístit a kombinovat například podle výše uvedených návrhů nebo podle vlastního přání. Takto vytvoříte svůj vlastní motiv vrat. Také vrata s integrovanými dveřmi je možné dodat s designovými prvky. Váš autorizovaný prodejce Hörmann vám rád poradí.



Designový prvek s volitelným pravým prosklením pro designový motiv 461 a 481 ■ **NOVINKA**



Designový prvek s ušlechtilou ocelí a umělohmotným prosklením



Motiv 451



Motiv 461



Motiv 452



Motiv 462



Motiv 471



Motiv 481



Motiv 459



Motiv 469



Motiv 453



Motiv 463



Motiv 455



Motiv 460



Motiv 472



Motiv 482



Motiv 473



Motiv 483



Motiv 474



Motiv 475



Motiv 456

Příklady motivů ukazují vrata o rozměrech 2500 x 2125 mm.

Všechny barvy najdete na následujících stranách, technická data od strany 30.

Vy si vybíráte

Ztvárněte svá garážová vrata zcela individuálně podle svého přání. Můžete si vybírat až ze 4 povrchů a ty pak barevně sladit s architekturou svého domu. Kromě toho můžete volit mezi 15 zvýhodněnými barvami za stejnou cenu, cca 200 barvami podle RAL a 6 dekory Decograin. Abyste ze svých nových vrat měli dlouho radost, jsou povrchy našich vrat optimálně chráněny proti korozi. Žárově pozinkovaný materiál a kvalitní oboustranný základní polyesterový nátěr odpuzuje dešťové kapky.

Ocelové povrchy

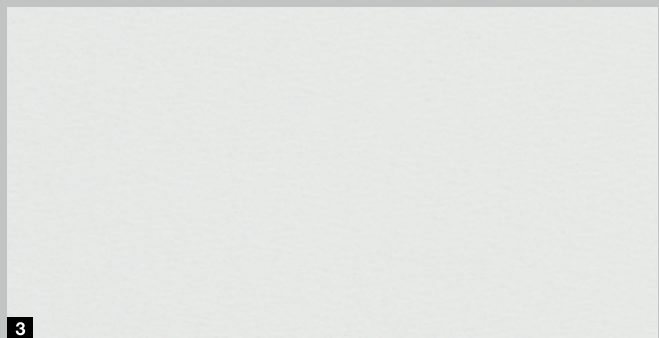

Vezměte prosím na vědomí:

Vnitřní strany bočních sekčních vrat se standardně dodávají v barevném odstínu šedobílá RAL 9002.

Tmavým barvám je vhodné se u dvoustěnných ocelových vrat obrácených ke slunci vyhýbat, protože prohnutí lamel, ke kterému by mohlo docházet, může omezovat funkci vrat.

Všechny údaje o barvách na základě příslušné barvy RAL. Vyobrazení barev a povrchů nemusí z důvodů techniky tisku přesně odpovídat skutečné barvě. Nechte si prosím poradit u autorizovaného prodejce Hörmann.

1 Woodgrain

U cenově výhodného, robustního povrchu Woodgrain se vzorem řezu pilou věrným originálu lze díky reliéfu bez problémů opravit malé škrábance.

2 Sandgrain

Jemně strukturovaný povrch Sandgrain pro stavebníky, kterým záleží na ceně, je vhodný zejména pro moderní domy.

3 Silkgrain

Hedvábně hladký povrch Silkgrain je díky elegantnímu vzhledu vrat první volbou u moderní architektury.

4 Decograin

Povrchy Decograin vašim sekčním vratům dodají do detailu věrný, markantní vzhled dřeva, popřípadě eleganci v metalickém antracitovém odstínu.

Standardní barva



1

15 zvýhodněných barev



2



10

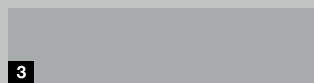

3

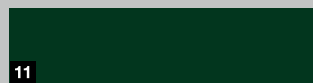

11

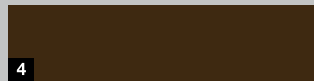

4

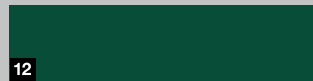

12



5



13

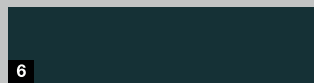

6

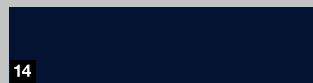

14



7



15

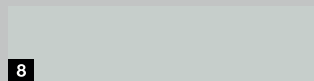

8

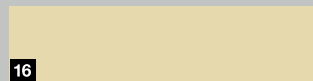

16



9

1	RAL 9016	Dopravní bílá
2	RAL 9007	Šedý hliník
3	RAL 9006	Bílý hliník *
4	RAL 8028	Zemní hnědá *
5	RAL 8003	Antuková hnědá
6	RAL 7016	Antracitová šedá *
7	RAL 7040	Okenní šedá
8	RAL 7035	Světle šedá
9	RAL 7030	Kamenná šedá
10	RAL 8001	Okrová hnědá
11	RAL 6009	Jedlová zelená
12	RAL 6005	Mechová zelená
13	RAL 5014	Holubí modrá
14	RAL 5011	Ocelová modrá
15	RAL 3003	Rubínová
16	RAL 1015	Slonová kost světlá

6 dekorů Decograin

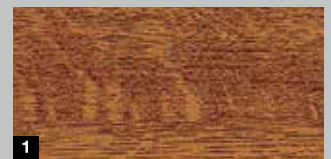

1



2



3



4



5

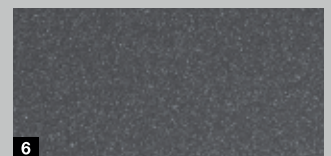

6

1	Decograin Golden Oak (zlatý dub): středně hnědý, zlatožlutý dekor dubu
2	Decograin Dark Oak (tmavý dub / ořech): dekor dubu v ořechové barvě
3	Decograin Night Oak (tmavý dub rustical): intenzivně tmavý dekor dubu
4	Decograin Rosewood: mahagonově zbarvený dřevěný dekor
5	Decograin Winchester Oak (dub Winchester): přírodně zbarvený sukovitý dekor dubu
6	Titan Metallic CH 703: antracitová s metalickým efektem

* Zvýhodněné barvy pro povrch Sandgrain

Elegance bočních sekčních vrat

Vyberte si ze sedmi motivů vrata podle svých přání – od elegantních drážek M a L až po exkluzivní designové motivy s prosklením a prvky z ušlechtilé oceli. Díky množství povrchů, barev a dekorů můžete boční sekční vrata optimálně sladit s architekturou svého domu.







▲ Drážka L, motiv 461, v barevném odstínu CH 703 Hörmann

► Drážka L v dopravní bílé RAL 9016

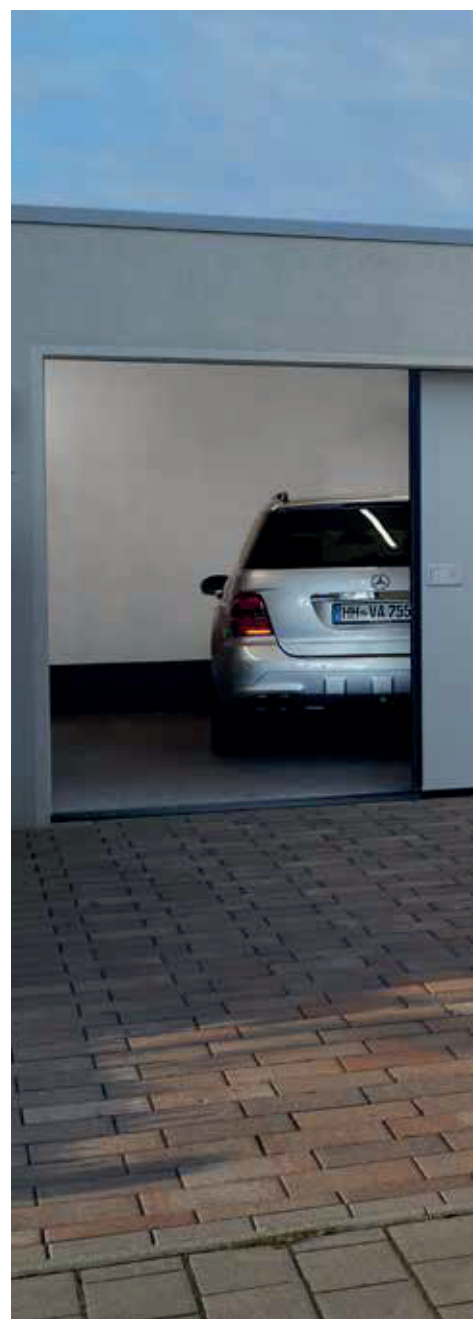



◀ Drážka M s povrchem Decograin Golden Oak (zlatý dub)





Jen u firmy Hörmann

Automatická funkce integrovaných dveří u vrat s pohonem

Pomocí dálkového ovladače nebo madla na vratech můžete boční sekční vrata rychle a jednoduše částečně otevřít pro průchod osob. Krátká aktivace madla a vrata automaticky pojezdějí do nastavené polohy. Další aktivace vrata opět zavře. Šířku průchodu jednoduše nastavíte na pohonu. Například úzký průchod jen pro osoby nebo širší průchod pro jízdní kolo, motocykl nebo kolečko.



Integrované uzamykatelné madlo s plnohodnotnými funkcemi vnitřního spínače

Pomocí dvou tlačítek a posuvníku na vnitřní straně madla můžete:

- 1 Vrata kompletně otevřít a zavřít
- 2 Použít funkci integrovaných dveří
- 3 Vypnout signál (nastavení pro dovolenou)



Bílý hliník RAL 9006



Dopravní bílá RAL 9016



Hnědá



Vzhled kartáčované ušlechtilé oceli



Standardní umístění madla vrat u drážky M a L



Umístění madla vrat pro dílčí šířky u drážky M a L

4 barvy madel

Ručně ovládaná vrata se standardně dodávají s madlem v barvě bílý hliník. Volitelně jsou na výběr 3 další barvy. Stejná provedení lze dodat i u automatických vrat včetně automatické funkce integrovaných dveří.

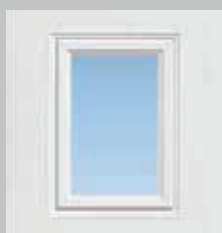

Prosklení S0



Prosklení S1



Prosklení S2

3 druhy prosklení

Prosklení pro horní část vrat vám můžete nabídnout s dvojitou umělohmotnou tabulí čirou nebo s krystalickou strukturou. Rámy jsou standardně bílé, volitelně lze dodat také v barevném odstínu vrat nebo v barvě RAL podle výběru.



Větrací mříž
Ventilační průřez 40 cm² / mříž

Větrací mříže

Větrací mříže ve spodní části vrat jsou standardně dodávány v černé barvě a volitelně v barevném odstínu vrat nebo v barvě RAL podle výběru.

Spolehlivé, bezpečné, 100 % kompatibilní

Pohony garážových vrat Hörmann jsou perfektně sladěné s vašimi bočními sekčními vraty Hörmann. To pro vás znamená: jednoduchou obsluhu, maximální komfort a nejvyšší bezpečnost obsluhy. Našimi elegantními dálkovými ovladači můžete pohodlně otevřít nejen garážová vrata, ale třeba také vjezdovou bránu vybavenou 100 % kompatibilním pohonem Hörmann a ovládat elektrická zařízení, např. osvětlení.

A v širokém programu Hörmann samozřejmě vždy najdete vhodný pohon a vhodné příslušenství pro vaše přání a potřeby.



Garagen- und Einfahrtstor-Antriebe



Další informace najdete v brožuře
Pohony garážových vrat a vjezdových bran.







SupraMatic

Super rychlý pohon s mnoha přídavnými funkcemi

- Standardně s pětlačítkovým dálkovým ovladačem HS 5 BS
- Dotaz na polohu vrat
- Minimální spotřeba elektrického proudu
- Jednoduché programování
- Dvojitý sedmisegmentový displej
- Samostatně spínané osvětlení LED s třídou energetické účinnosti A++
- Nastavitelné částečné otevření
- Kryt pohonu z kartáčovaného hliníku
- Automatické zamykání vrat
- Dvojité automatické vypínání ve směru otevírání a zavírání



HS 5 BS, černý strukturovaný povrch s chromovanými krytkami

	SupraMatic E
Cykly za den / hodinu	25 / 10
Tažná a tlačná síla	650 N
Krátkodobá maximální síla	800 N
Otvírací rychlost max.	12 – 18 cm/s
Šířka vrat max.	6500 mm
Plocha vrat max.	15 m ²



ProMatic

Cenově výhodné řešení v prémiové kvalitě Hörmann

- Standardně s čtyřtlačítkovým dálkovým ovladačem HSE 4 BS
- Nastavitelné částečné otevření
- Automatické zamykání vrat
- Dvojitě automatické vypínání ve směru otevírání a zavírání
- Osvětlení LED s třídou energetické účinnosti A++



HSE 4 BS, černý
strukturovaný povrch
s umělohmotnými krytkami

	ProMatic
Cykly za den / hodinu	12 / 5
Tažná a tlačná síla	600 N
Krátkodobá maximální síla	750 N
Otvírací rychlost max.	8 – 10 cm/s
Šířka vrat max.	3000 mm
Plocha vrat max.	9 m ²



1

2

Dálkový ovladač HS 5 BS

4 tlačítkové funkce plus dotazovací tlačítko,

1 Černý nebo bílý povrch s vysokým leskem

2 Černý strukturovaný povrch



3

4

5

Dálkový ovladač HS 4 BS

4 tlačítkové funkce,

3 Černý strukturovaný povrch

Dálkový ovladač HS 1 BS

1 tlačítková funkce,

4 Černý strukturovaný povrch

Dálkový ovladač HSE 1 BS

1 tlačítková funkce, včetně očka pro přívěšek ke klíčům

5 Černý strukturovaný povrch



6

7

Dálkový ovladač HSE 4 BS

4 tlačítkové funkce, včetně očka pro přívěšek ke klíčům

6 Černý strukturovaný povrch s chromovanými nebo umělohmotnými kryty

Dálkový ovladač HSE 2 BS

2 tlačítkové funkce, včetně očka pro přívěšek ke klíčům

7 Černý nebo bílý povrch s vysokým leskem

8 Zelený, fialový, žlutý, červený, oranžový povrch s vysokým leskem

9 Dekory v provedení stříbro, karbon, tmavé kořenové dřevo



8

9

(obr. zleva)



10

11

10 Dálkový ovladač
HSD 2-A BS

Vzhled hliníku, 2 tlačítkové funkce, použitelný též jako přívěšek ke klíčům

11 Dálkový ovladač
HSD 2-C BS

Chromovaný s vysokým leskem, 2 tlačítkové funkce, použitelný též jako přívěšek ke klíčům



16

16 Kódovací klávesnice
FCT 3 BS

Pro 3 funkce, s podsvícenými tlačítky



17

17 Kódovací klávesnice
FCT 10 BS

Pro 10 funkcí, s podsvícenými tlačítky a ochranným krytem



12

12 Dálkový ovladač **HSP 4 BS**

4 tlačítkové funkce, s blokováním vysílání, včetně kroužku na klíče



13

14

13 Dálkový ovladač **HSZ 1 BS**

1 tlačítková funkce, k zasunutí do zásuvky automobilového zapalovače

14 Dálkový ovladač **HSZ 2 BS**

2 tlačítkové funkce, k zasunutí do zásuvky automobilového zapalovače



18

18 Snímač otisků prstů
FFL 12 BS

Pro 2 funkce a až 12 otisků prstů



15

15 Vnitřní spínač
FIT 2-1 BS

Pro 2 funkce, možnost připojení max. 2 ovládacích prvků pomocí kabelu, např. klíčového spínače



19

20

Klíčový spínač

19 STAP 50

20 STUP 50

V provedení pod omítku i na omítku, včetně 3 klíčů

Dokonale vzájemně sladěné detaily

Boční sekční vrata Hörmann spojují mnoho inovativních detailů – od přesného chodu vrat přes bezpečné uzamknutí až po speciální konstrukci podlahové kolejnice. Díky tomu vám toto řešení vrat každý den nabízí více komfortu a více bezpečnosti.

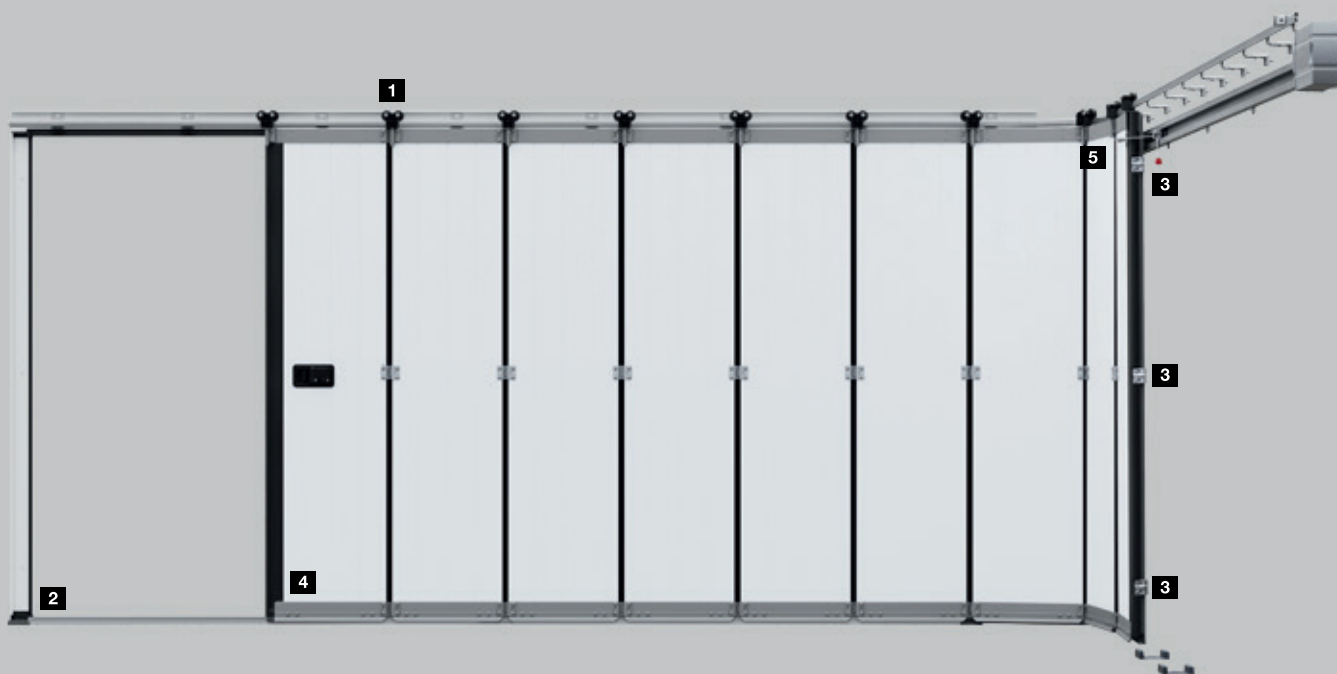

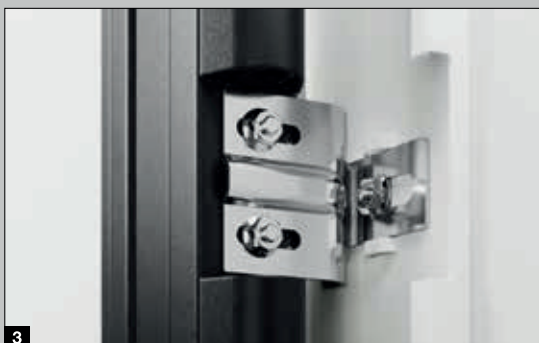
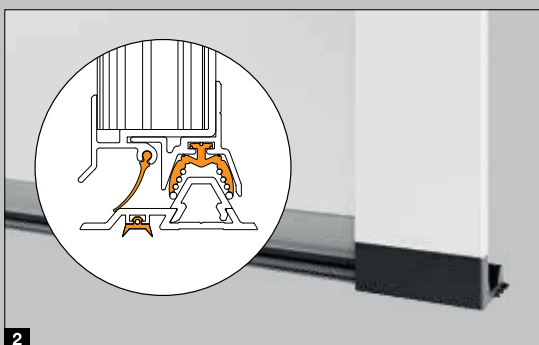
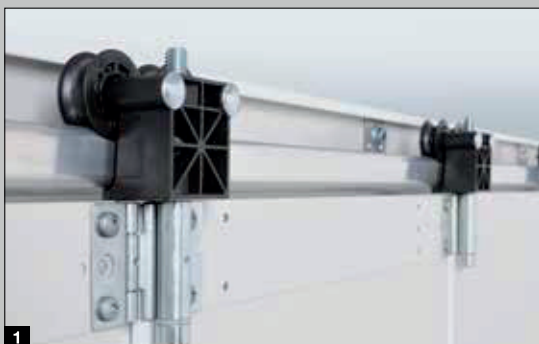

Přesný chod vrat

Dvojité vodící kladky **1** z umělé hmoty odolné proti opotřebení bezpečně a přesně pojíždějí po hliníkové kolejnici a zabraňují vykolejení lamel vrat. Navíc zajišťují lehký a tichý chod vrat, takže vrata lze i ručně jednoduše otevřít. Stabilní spojovací závěsy na vodících kladkách a mezi lamelami o tloušťce 42 mm vyplněnými polyuretanovou pěnou zaručují vysokou stabilitu křídla vrat.

Dokonalé utěsnění

Díky nové podlahové kolejnici s těsněním po celé délce **2** dosahují boční sekční vrata odolnosti proti průniku vody a průvzdušnosti ve třídě 2. Vrata tak jsou dobře chráněna proti vnikání dešťové vody a listí. Garáž zůstane déle čistá a nemusí se tak často uklízet. Navíc se zmenší riziko úrazu při uklouznutí.

Bezpečně zamknuto

Pomocí horního a spodního vedení se vrata zavírají velmi přesně. Dva přídavné háky **3** na boku vrat pevně spojují konec křídla vrat s boční zárubní. Navíc toto mechanické zajištění prakticky znemožňuje vypáčení vrat. Pro lepší ochranu proti vloupání mohou být ručně ovládaná vrata volitelně vybavena trojitým uzamknutím na uzavírací hraně.

Dobré vedení

Spodní hliníková vodící kolejnice **4** bezpečně vede lamely vrat a zabraňuje jejich vychýlení. Díky ploché konstrukci je zajištěn bezbariérový přístup.

Jednoduchá montáž

Zárubeň bočních sekčních vrat se jednoduše sešroubuje a může pak být kompletně upevněna na stěnu garáže. Montáž při nedostatku prostoru s bočním dorazem pouhých 140 až 450 mm umožňuje kování DS **5** s dvojitými bočními vodícími kolejnicemi.

Vedlejší garážové dveře NT60

Dveře jsou dodávány připravené k montáži se zadlabávacím zámekem s profilovou cylindrickou vložkou, sadou klik s kulatým madlem a oválnými rozetami a s třírozměrně nastavitelnými závěsy. Rám dveřního křídla se skládá z hliníkových profilů odolných proti povětrnostním vlivům (hloubka 60 mm) a je po celém obvodu utěsněn. Dvoukřídlové vedlejší dveře dodáváme rovněž s asymetrickým rozdělením, tzn. s nestejnými šířkami křídel.

Vedlejší garážové dveře NT60	Jednokřídlové	Dvoukřídlové
Hliníková bloková zárubeň	●	●
Hliníková rohová zárubeň	●	–
Rám křídla široký	●	●
Tepelná izolace	U = 2,7 W/(m ² ·K)	U = 2,9 W/(m ² ·K)

Další informace najdete na straně 33 nebo se zeptejte svého autorizovaného prodejce Hörmann.



Jednokřídlové NT60 s drážkou L a širokým rámem křídla



Dvoukřídlové NT 60 s drážkou M a širokým rámem křídla

Provedení s tepelnou izolací NT80

Garážové vedlejší dveře TopComfort NT80 přesvědčí hliníkovým profilovým systémem s přerušeným tepelným mostem, zárubní a prahem a také hloubkou 80 mm.



Garážové vedlejší dveře s přerušeným tepelným mostem TopComfort NT80



1

1 Sada klik

Vyberte si mezi standardní klikou nebo mnoha volitelnými sadami klik nebo sadami klika / koule (na obr. sada klik z ušlechtilé oceli). Váš autorizovaný prodejce Hörmann vám rád poradí.



2

2 Skryté závěsy ■ NOVINKA

Pro elegantní vzhled dodáváme jednokřídlé vedlejší dveře na přání v provedení s hliníkovou blokovou zárubní se skrytými závěsy (od podzimu 2019).



3

4 Vzhledově stejné

Abyste docílili stejného vzhledu dveří, dodáme vám u vedlejších dveří Decograin rám, zárubeň i dveře se stejným povrchovým provedením. Vnitřní strana lamel je standardně dodávána v šedobílé RAL 9002.

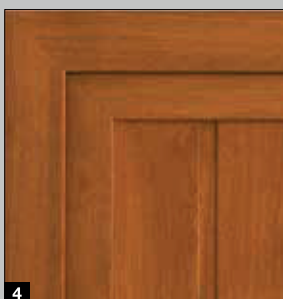

4

5 Ochrana proti vloupání

Na přání si můžete pořídit vedlejší dveře NT60 s bezpečnostní výbavou RC 2. Trojitě zamykání se západkou, závorou, 2 petlicemi a bezpečnostní rozetou se dodává pro profilový typ 2.

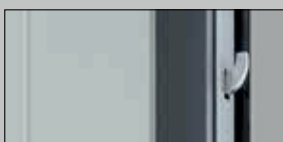

5



Testovanou ochranu našich vedlejších dveří s trojitým zamykáním proti vloupání doporučují také policejní poradenská místa.



Multifunkční dveře MZ Thermo

Kladete-li zvláštní důraz na vysokou tepelnou izolaci a chtěli byste zároveň snížit riziko kondenzace vody na vnitřní straně, jsou venkovní dveře MZ Thermo s přerušným tepelným mostem tou nejlepší volbou.

Jejich tepelná izolace dosahuje velmi dobré hodnoty 1,2 W/(m²·K). Volitelně k dostání v provedení RC 2 (KSI Thermo).

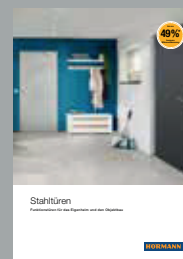

Další informace najdete v brožuře Ocelové dveře.

Určení kolejnice pohonu (kování ES a DS)

Šířka vrat (LZ)	Kolejnice pohonu	Hloubka zasunutí (celková délka, pohon SupraMatic / ProMatic)
≤ 2205	K	3200
≤ 2375	M	3450
≤ 3000	L	4125
≤ 3275	XL	4375
≤ 4750	5500	5725
≤ 6500	7000	7225

Hloubku zasunutí (celkovou délku pohonu) je možno na straně stavby zkrátit až na délku LZ + 1100 mm.

Je-li hloubka zasunutí (celková délka pohonu) menší než LZ + 1100 mm, je možno vodící kolejnici posunout až o 125 mm dozadu.

Vysvětlivky

RM	Výška rastru (objednací rozměr)
LZ	Světlý rozměr zárubně (objednací rozměr)
LDH	Světlá průjezdná výška
LDB	Světlá šířka průjezdu
ET	Hloubka zasunutí (celková délka s pohonem)
OFF	Horní hrana hotové podlahy
ASS	Doraz na zavírací straně
AKS	Doraz na straně zakřivení

Další informace najdete v montážních údajích nebo se zeptejte svého autorizovaného prodejce Hörmann.

Kování DS (dvojitá kolejnice, montáž pohonu na stěnu)

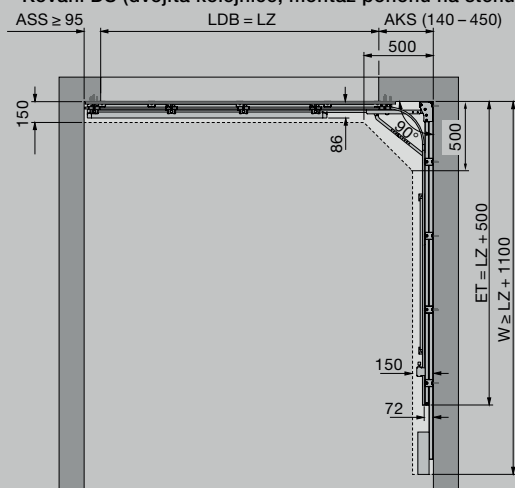

Kování ES (jednoduchá kolejnice, montáž pohonu na strop B)

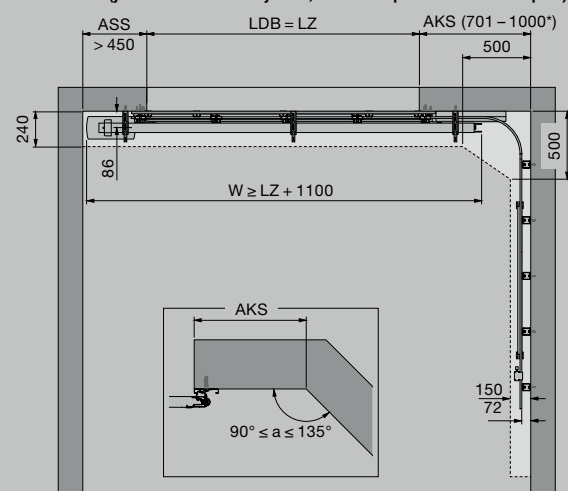

Svislé řezy

Montáž na strop B jako posuvná vrata

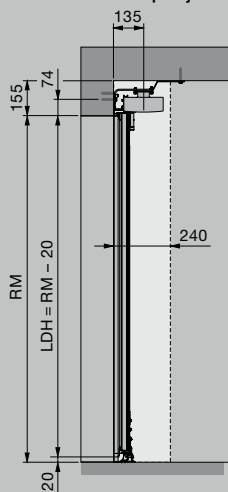

Montáž na stěnu jako posuvná vrata

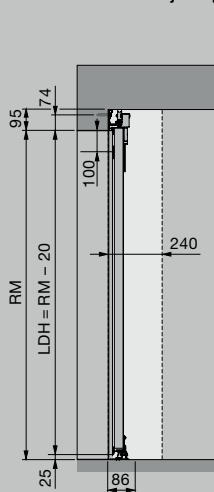

Vodorovné řezy

Montáž na strop B jako posuvná vrata (řez podlahovou kolejnici)

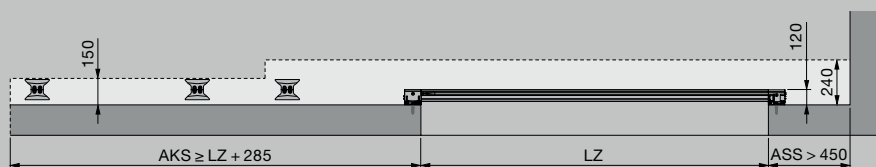

Montáž na stěnu jako posuvná vrata (řez podlahovou kolejnici)

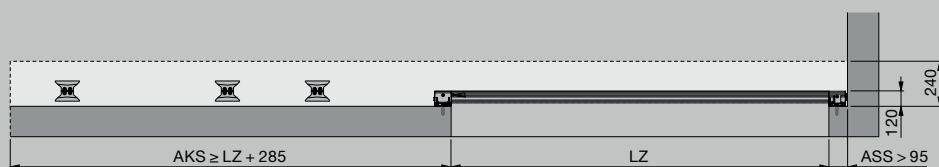

Vysvětlivky

RM	Výška rastru (objednací rozměr)
LZ	Světlý rozměr zárubně (objednací rozměr)
LDH	Světlá průjezdná výška
LDB	Světlá šířka průjezdu
ET	Hloubka zasunutí (celková délka s pohonem)
OFF	Horní hrana hotové podlahy
ASS	Doraz na zavírací straně
AKS	Doraz na straně zakřivení

Další informace najdete v montážních údajích nebo se zeptejte svého autorizovaného prodejce Hörmann.

VELIKOSTI A MONTÁŽNÍ ÚDAJE PRO VEDLEJŠÍ DVEŘE

Vodorovné řezy

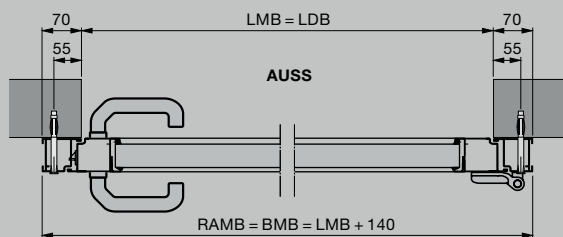

Vedlejší dveře s hliníkovou blokovou zárubní
Montáž za otvorem

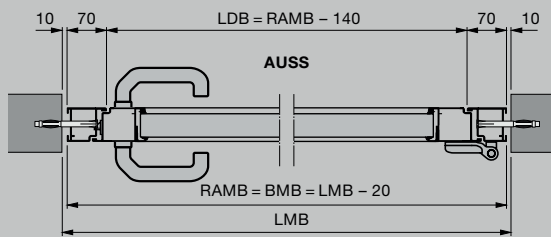

Vedlejší dveře s hliníkovou blokovou zárubní
Montáž v otvoru

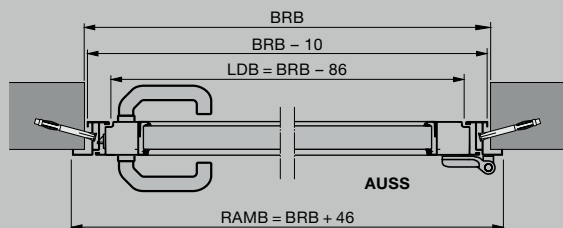

Vedlejší dveře s rohovou zárubní
Montáž před otvorem

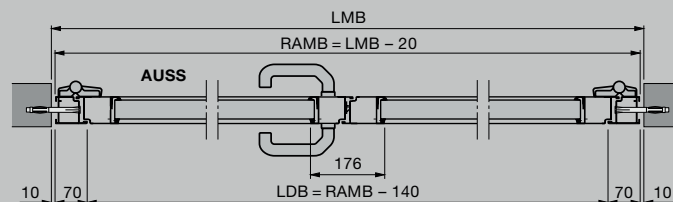

Dvoukřídle vedlejší dveře s hliníkovou blokovou zárubní
Montáž v otvoru

Svislé řezy

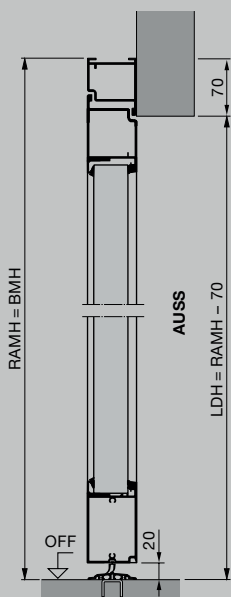

Vedlejší dveře s hliníkovou blokovou zárubní
Montáž za otvorem

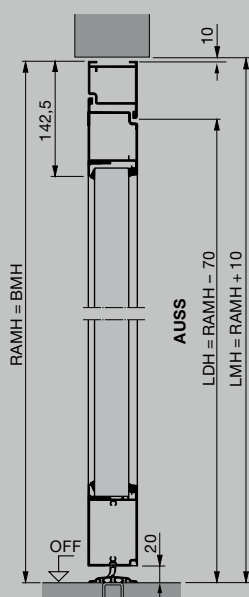

Vedlejší dveře s hliníkovou blokovou zárubní
Montáž v otvoru

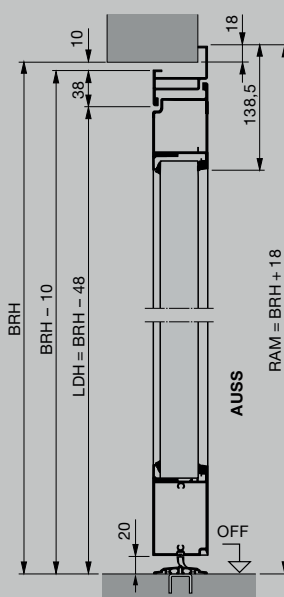

Vedlejší dveře s hliníkovou rohovou zárubní
Vnější doraz

Objednací rozměr = RAM	Výška kliky DrH	Min. BRB okno S
Rohová zárubeň		
Vnitřní doraz, otevírání dovnitř		
928 - 1284 x 1800 - 2500	1050	525
Vnější doraz, otevírání ven		
928 - 1284 x 1800 - 2500	1050	525
Bloková zárubeň		
936 - 1330 x 1800 - 2500	1050	525

- Dvoukřídle vedlejší dveře s asymetrickým rozdělením
- Dvoukřídle vedlejší dveře otevírané dovnitř a ven



Zažijte kvalitu Hörmann u novostavby i modernizace

S firmou Hörmann můžete vše optimálně naplánovat. Pečlivě navzájem přizpůsobená řešení vám nabízejí v každé oblasti špičkové produkty s vysokou funkčností.

- **Garážová vrata**

Optimálně přizpůsobená vašemu osobnímu architektonickému stylu: výklopná nebo sekční vrata z oceli nebo ze dřeva.

- **Pohony vrat a dveří**

Užívejte si vysokého komfortu a bezpečnostních prvků bránících vloupání díky pohonům Hörmann pro garáže a vjezdové brány. Využijte také přednosti a komfortu dveřních pohonů Hörmann ve svých obývacích prostorách.

- **Domovní dveře**

V našich rozsáhlých programech domovních dveří najdete motiv dveří podle svého přání pro jakékoli potřeby a nároky.

- **Interiérové dveře**

Kvalitní dřevěné vnitřní dveře a celoskleněné dveře dodají vašemu domovu mimořádnou útulnost a harmonicky se začlení do celkového vzhledu vašich vlastních čtyř stěn.

- **Ocelové dveře**

Kvalitní dveře pro libovolné části vašeho domu, od sklepa až po půdu.

- **Zárubně**

Vyberte si z rozsáhlého programu pro nové stavby i rozšiřování a modernizaci.



Garážová vrata a pohony vrat



Interiérové dveře a pohony dveří

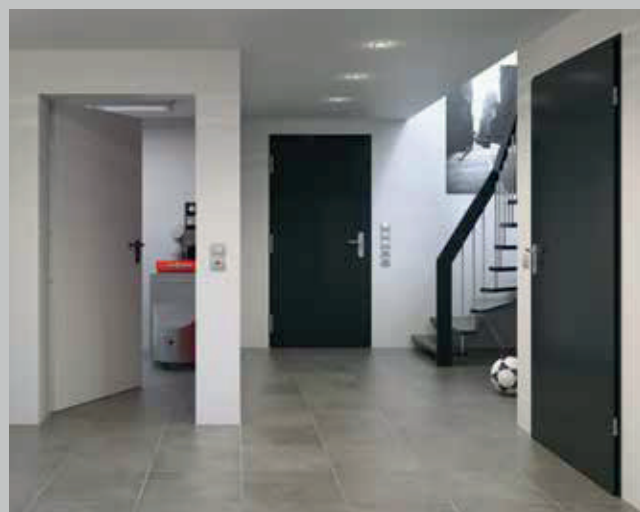

Ocelové dveře

Hörmann: kvalita bez kompromisu



Hörmann KG Amshausen, Německo



Hörmann KG Antriebstechnik, Německo



Hörmann KG Brandis, Německo



Hörmann KG Brockhagen, Německo



Hörmann KG Dissen, Německo



Hörmann KG Eckelhausen, Německo



Hörmann KG Freisen, Německo



Hörmann KG Ichtshausen, Německo



Hörmann KG Werne, Německo



Hörmann Alkmaar B.V., Nizozemsko



Hörmann Legnica Sp. z o.o., Polsko



Hörmann Beijing, Čína



Hörmann Tianjin, Čína



Hörmann LLC, Montgomery IL, USA



Hörmann Flexon LLC, Burgettstown PA, USA



Shakti Hörmann Pvt. Ltd., Indie

Společnost Hörmann nabízí ve svém sortimentu jako jediný výrobce na evropském trhu všechny důležité stavební prvky. Jsou zhotovovány ve vysoce specializovaných závodech pomocí nejnovější techniky. Díky celoplošnému pokrytí prodejních a servisních organizací v Evropě a přítomnosti v Americe a Asii je Hörmann váš silný mezinárodní partner pro vysoce kvalitní stavební prvky. V kvalitě bez kompromisu.

GARÁŽOVÁ VRATA
POHONY
PRŮMYSLOVÁ VRATA
NAKLÁDACÍ TECHNIKA
DVEŘE
ZÁRUBNĚ

Máte-li zájem o některé z produktů, kontaktujte nás:

Pavel Brázda

+420 775 711 124

brazda@termetal.cz

Marek Bláha

+420 775 711 125

blaha@termetal.cz

termetalliving.cz

termetal
living

